



JOLLY MEC

design et technologie... et plus encore

H Y B R I D E





Depuis 1968, nous sommes leader dans la production des systèmes de chauffage domestique alimentés à biomasse.



INDEX

“PLUS” PRODUITS p. 4



FOGHET EVO ARIA p. 14

SERIE S FOGHET EVO ARIA p. 16



FOGHET EVO IDRO p. 18

SERIE S FOGHET EVO IDRO p. 20

CARACTÉRISTIQUES TECHNIQUES p. 22

DONNÉES TECHNIQUES p. 26

... Les détails qui font la différence



Grande porte en verre céramique pour une vision émouvante et ample de la flamme.



Cadres et habillages. Tous les matériaux sont sélectionnés minutieusement pour mettre en valeur l'habitation.



Le plaisir de choisir. Finitions modernes et soignées, avec la possibilité de personnaliser.



Poignée d'ouverture moderne avec prise aisée.



Grand tiroir cendres pratique pour une extraction aisée des résidus de combustion.



Petite trappe fonctionnelle pour chargement de l'eau dans l'humidificateur.



Ecran tactile moderne et intuitif.

... HYBRIDE



Jolly Mec a été pionnière dans le développement de la technologie du mixte dans les systèmes de chauffage, dès le début des années 2000.
Une technologie maîtrisée, avec plus de 15 ans d'expérience.

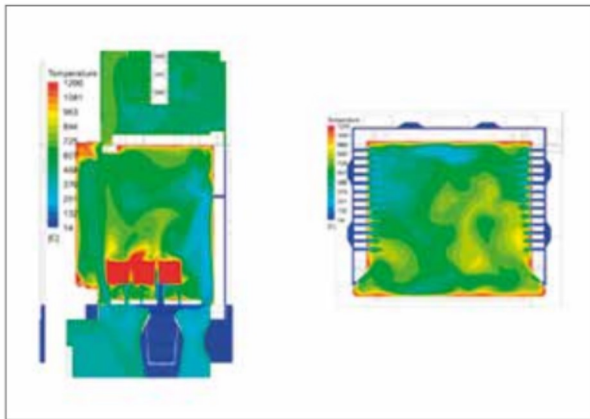

Recherche et innovation technologique pour garantir une combustion parfaite des deux combustibles.



Avec Jolly Mec, vous pourrez choisir le combustible le plus adapté à vos exigences.

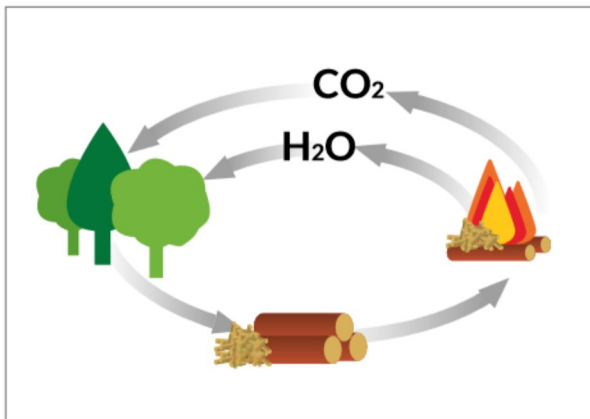

Le bois et le pellet sont deux énergies eco compatibles, écologiques et renouvelables.



La version air fonctionne et réchauffe aussi bien en cas de coupure électrique que sans alimentation électrique. Convection naturelle = silence.

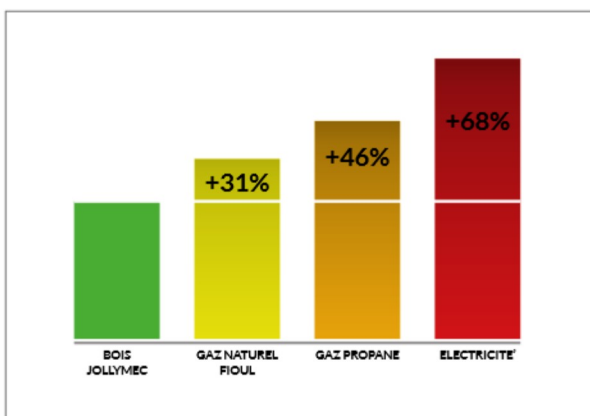

Grâce à la technologie mixte Jolly Mec, l'économie d'énergie pourra être de 31% à 68% par rapport au chauffage au propane ou gaz de ville.



Le passage automatique du bois au pellet permet de maintenir votre habitation à la température désirée.

... Technologie avancée



BRÛLEUR INNOVANT

L'innovant brûleur, breveté et développé par Jolly-Mec, permet de doser automatiquement le chargement de pellet, optimisant ainsi la combustion et minimisant la consommation de combustion.

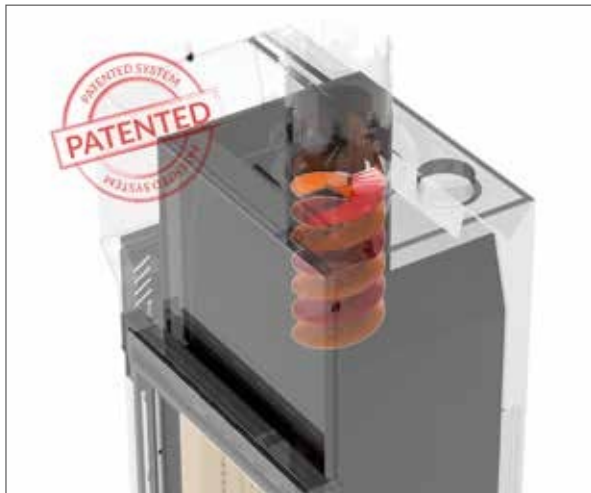

AIRSCREW SYSTEM

Ce système, breveté Jolly Mec, permet de récupérer les résidus de combustion, augmentant ainsi le rendement et réduisant les émissions.



CHAMBRE DE COMBUSTION

La chambre de combustion est réalisée en fire flector haute densité (HD) et en réfractaire. Ceci permet: d'obtenir des températures élevées pour un processus de combustion optimal, de réduire les émissions, d'atténuer les sollicitations mécaniques du chargement de bois.



RESISTANCE EN CERAMIQUE

Sécurité et rapidité d'allumage du pôle. Economie d'énergie et plus longue durée de vie de la résistance.



DOUBLE VITRE CÉRAMIQUE

Elle améliore les prestations de combustion, elle réduit la température externe de la porte offrant une sécurité majeure.



CAPTEUR NIVEAU PELLET

Capteur avec signal sonore niveau minimum pellet dans le réservoir.



SILENCIEUX

Sa structure particulière et la qualité des composants permettent à la cheminée de fonctionner de façon silencieuse.

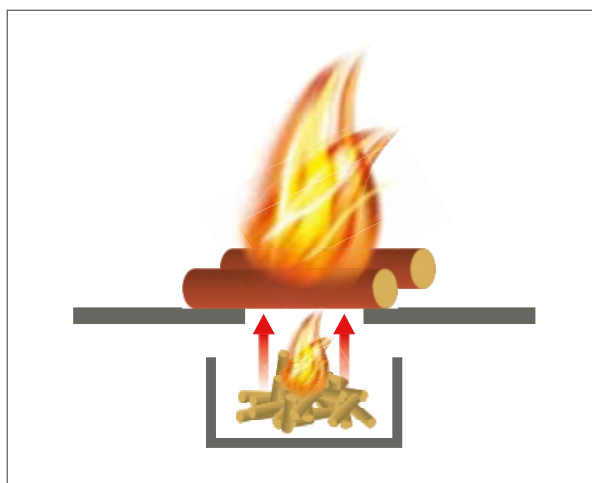

ALLUMAGE AUTOMATIQUE DU BOIS

Une fonction spécifique permet d'allumer le bois par le granulé, évitant la manualité de l'opération.



CALDO CONTROL

La fonction automatique Caldo Control permet de réguler la combustion du système de façon automatisée.



SOUPAPE DE SECURITE Sérénité d'utilisation.



CAPTEUR "PORTE OUVERTE"

Le capteur "porte ouverte" garantit une meilleure sécurité de fonctionnement du poêle. En mode bois, le volet de fumées s'ouvre automatiquement en ouvrant la porte en évitant ainsi la sortie des fumées dans la pièce. En mode pellet, en cas d'ouverture de la porte la cheminée s'arrête automatiquement.



ELECTRONIQUE AVANCÉE

Double circuit pour une meilleure combustion.



LE DISPOSITIF WIFI Permet de communiquer avec le système et de piloter l'appareil à distance.



GARANTIE ET SECURITE CERTIFIEES

Version à Air



CHALEUR IMMÉDIATE

Une installation par circulation d'air offre l'avantage de réchauffer rapidement les différentes pièces – l'idéal pour une résidence secondaire ou pour intégrer un système hydraulique sur une chaudière existante. Une installation de ce type permet également de réchauffer toute votre habitation grâce à des canalisations ne nécessitant aucune oeuvre de maçonnerie.



HUMIDIFICATEUR INCORPORÉ

La présence d'un humidificateur incorporé améliore la qualité de l'air et assure une ambiance plus saine. Il suffit d'y ajouter quelques gouttes de votre huile essentielle préférée pour parfumer toute la maison.

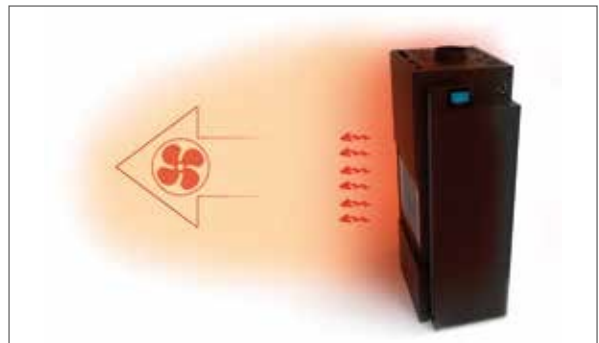

AIR FORCÉ OU RAYONNEMENT

Dans la partie supérieure du top, la chaleur est orientée de façon frontale pour une meilleure distribution. Deux solutions: un chauffage rapide avec air forcé ventilé ou un chauffage naturel par rayonnement.

Version à Eau



UNE CHALEUR HOMOGENE DANS TOUTES LES PIÈCES

Les poêles ou les cheminées à circulation d'eau peuvent être reliés à l'installation de chauffage, qu'elle soit nouvelle ou déjà existante, et chauffer de façon autonome l'eau chaude de l'installation, à radiateurs ou à basse température (installation au sol, à socle, etc). Ils peuvent aussi travailler en parallèle avec une éventuelle chaudière préexistante.



KIT HYDRAULIQUE DE SÉRIE

Déjà monté et testé en usine.



PANNEAU DE COMMANDE TACTILE

Il permet de configurer l'appareil selon la configuration d'installation (radiateurs, ballon tampon, parallèle à chaudière...), de régler la température ambiante, le chronothermostat, la puissance, le combustible etc.

FOGHET EVO ARIA



11 - 12 kW

12 - 13,7 kW

Les cheminées FOGHET EVO ARIA sont des produits de dernière génération qui utilisent la technologie EVO pour une combustion optimale dans le respect des nouvelles normes de protection environnementale. Avec FOGHET EVO ARIA on peut chauffer l'ambiance en mode convection naturelle, par rayonnement ou à air forcé avec la ventilation et canaliser l'air chaud humidifié pour une chaleur uniforme dans toute la maison. FOGHET EVO ARIA est idéal pour les nouvelles habitations à basse consommation. Le système hermétique permet d'utiliser de l'air externe, sans prélever de l'air de la pièce. FOGHET EVO ARIA, en mode bois, fonctionne et chauffe aussi sans électricité.





SERIE S FOGHET EVO ARIA



BOIS/PELLETS



AIR

11 - 12 kW

12 - 13,7 kW

Les poêles SERIE S FOGHET EVO ARIA sont des produits de dernière génération qui utilisent la technologie EVO pour une combustion optimale dans le respect des nouvelles normes de protection environnementale. Avec SERIE S FOGHET EVO ARIA on peut chauffer l'ambiance en convection naturelle, par rayonnement ou à air forcé avec la ventilation. SERIE S FOGHET EVO ARIA est idéal pour les nouvelles habitations à basse consommation. Serie S pourra également être canalisé pour la distribution d'air chaud dans d'autres pièces. Le système hermétique permet d'utiliser l'air externe, sans prélever de l'air de la pièce. SERIE S FOGHET EVO ARIA fonctionne aussi sans électricité en mode bois.



COULEURS



GRÈS NOIRE



PIERRE OLLAIRE



GRÈS ROUILLE



VERRE
REFLEX BRONZE



FOGHET EVO IDRO



BOIS/PELLETS



EAU

8 - 18 kW

15 - 18 kW

Les cheminées FOGHET EVO IDRO sont des produits de dernière génération qui utilisent la technologie EVO et répondent ainsi aux exigences les plus sévères en terme de respect de l'environnement.

FOGHET EVO IDRO est l'idéal pour le chauffage autonome ou en parallèle du réseau de chauffage hydraulique (radiateurs, chauffage au sol, ...). FOGHET EVO IDRO est adapté aux nouvelles habitations à consommation énergétique réduite. Le système étanche permet à la cheminée d'utiliser l'air externe, sans jamais prélever l'air de l'intérieur de l'habitation.





SERIE S FOGHET EVO IDRO



BOIS/PELLETS



EAU

8 - 18 kW

15 - 18 kW

Les poêles SERIE S FOGHET EVO IDRO sont des produits de dernière génération qui utilisent la technologie EVO pour répondre aux exigences les plus sévères en terme de respect de l'environnement.

SERIE S FOGHET EVO IDRO est l'idéal pour le chauffage autonome ou en parallèle à l'installation de chauffage hydraulique (radiateurs, chauffage au sol, ...) SERIE S FOGHET EVO IDRO est adapté aux nouvelles habitations à consommation énergétique réduite. Le système étanche permet à la cheminée de prélever uniquement l'air externe sans consommer l'air de l'habitation.



COULEURS



GRÈS NOIRE



PIERRE OLLAIRE



GRÈS ROUILLE





VERRE
REFLEX BRONZE



CARACTÉRISTIQUES

	 AIR	
	 FOGHET EVO ARIA	 SERIE S FOGHET EVO ARIA
CHALEUR, MEME SANS ELECTRICITE Même en cas de coupure de courant il est possible de continuer à alimenter la cheminée en bois et de chauffer la maison de façon naturelle.	POUR BOIS	POUR BOIS
CIRCULATION FORCÉE D'AIR ET RAYONNEMENT	✓	✓
CHALEUR NATURELLE Sans ventilation forcée.	✓	✓
PASSAGE AUTOMATIQUE DU BOIS AU PELLETT Il est possible de passer du bois au pellet, assurant ainsi la continuité du chauffage, selon une commande donnée, sans être présent dans l'habitation.	✓	✓
CANALISABLE	✓	OPTION
ALLUMAGE AUTOMATIQUE DU BOIS Grâce à une fonction spécifique il est possible d'allumer le bois avec le brûleur du pellet.	✓	✓
BRÛLEUR INNOVANT À CHARGEMENT PAR LE BAS Utile pour une meilleure combustion du pellet et un entretien réduit du creuset. Le brûleur est automatisé grâce au motoréducteur qui garantit le contrôle de la quantité de chargement de pellets.	✓	✓
COMPATIBLE MAISON PASSIVE	✓	✓
AIRSCREW SYSTEM Il augmente l'efficacité de l'échange thermique et équilibre l'extraction des fumées. Le système breveté de l'hélice à double spirale (Airscrew System) permet de récupérer également de la chaleur à la sortie de la cheminée.	✓	✓
CHAMBRE DE COMBUSTION EN FIREREFLECTOR ET RÉFRACTAIRE La chambre de combustion, fabriquée en Firereflector haute densité (HD) et réfractaire, permet d'obtenir de hautes températures en mesure d'optimiser le processus de combustion et de réduire les émissions.	✓	✓
HUMIDIFICATEUR INCORPORÉ La présence d'un humidificateur incorporé améliore la qualité de l'air et assure une ambiance plus saine. Il suffit d'y ajouter quelques gouttes de votre huile essentielle préférée pour parfumer toute la maison.	✓	✓
TIROIR CENDRE AMOVIBLE ET GRILLE EN FONTE	✓	✓
CAPTEUR «PORTE OUVERTE» Garantit une meilleure sécurité de fonctionnement de la cheminée.	✓	✓
SOUPAPE DE SECURITE Soupape de sécurité pour l'évacuation des gaz en excès.	✓	✓
WIFI	OPTION	OPTION

 <p>FOGHET EVO IDRO</p>	 <p>SERIE S FOGHET EVO IDRO</p>
-	-
-	-
-	-
✓	✓
-	-
✓	✓
✓	✓
✓	✓
✓	✓
✓	✓
✓	✓
-	-
✓	✓
✓	✓
✓	✓
OPTION	OPTION



DONNÉES TECHNIQUES



FOGHET EVO ARIA

	BOIS	PELLETS	BOIS	PELLETS
		11-12 kW	12-13,7 kW	
PUISSANCE BRÛLÉE* kW	12,8	13,5	14	15,5
PUISSANCE THERMIQUE NOMINALE kW	11	12	12	13,7
PUISSANCE MINIMALE kW	-	3,8	-	3,8
PUISSANCE NETTE AU FLUIDE	-	-	-	-
RENDEMENT (min-max)%	85,6	88,9	85,8	88,2
Ø TUBE AIR COMBURANT POSTÉRIEUR mm	100	100	100	100
Ø SORTIE FUMÉES mm	150	150	150	150
CONSOMMATION (min-max) kg/h	3,0	0,9-2,8	3,3	0,9-3,2
CAPACITÉ DU RÉSERVOIR PELLETS kg	-	41	-	41
LONGUEUR DES BÛCHES (max)	30-35	-	30-35	-
T FUMÉES* °C	185	198	190	219
TIRAGE MINIMUM Pa	10	10	10	10
CO (13% O ₂)* mg/m ³	680	61,9	604	32,6
VOLUME FUMÉES* g/s	9,9	4,7	10,4	8,4
POUSSIÈRES (13% O ₂)* mg/m ³	29,7	19,9	32,2	23,2
NOX (13% O ₂)* mg/m ³	157,9	147	163,3	157,6
OGC (13% O ₂)* mg/m ³	51,6	4,7	44,2	4,3
POIDS	230	230	230	230
GARANTIE CORPS DE CHAUFFE*** ANS	2(5)	2(5)	2(5)	2(5)
CLASSE ÉNERGÉTIQUE**	A+	A+	A+	A+

CERTIFICATIONS

EN 13229

EN 14785

























15a B-VG



* Valeurs relatives à la puissance nominale (max)

** Selon une échelle de G à A++

*** Voir livret de garantie pour plus d'informations

				EAU							
BOIS	PELLETS	BOIS	PELLETS	BOIS	PELLETS	BOIS	PELLETS	BOIS	PELLETS	BOIS	PELLETS
 <p>SERIE S FOGHET EVO ARIA</p>				 <p>FOGHET EVO IDRO</p>				 <p>SERIE S FOGHET EVO IDRO</p>			
11-12 kW		12-13,7 kW		8-18 kW		15-18 kW		8-18 kW		15-18 kW	
12,8	13,5	14	15,5	9,4	20	18,9	20	9,4	20	18,9	20
11	12	12	13,7	8	18,2	15,9	18,2	8	18,2	15,9	18,2
-	3,8	-	3,8	-	7,4	-	7,4	-	7,4	-	7,4
-	-	-	-	5,5	13,5	10	13,5	5,5	13,5	10	13,5
85,6	88,9	85,8	88,2	85,1	91	84	91	85,1	91	84	91
100	100	100	100	100	80	100	80	100	80	100	80
150	150	150	150	150	150	150	150	150	150	150	150
3	0,9-2,8	3,3	0,9-3,2	2,2	1,7-4,2	4,1	1,7-4,2	2,2	1,7-4,2	4,1	1,7-4,2
-	41	-	41	-	41	-	41	-	41	-	41
30-35	-	30-35	-	30-35	-	30-35	-	30-35	-	30-35	-
185	198	190	219	151	176	189	176	151	176	189	176
10	10	10	10	12	12	12	12	12	12	12	12
680,0	61,9	604	32,6	808,1	117	1245,2	117	808,1	117	1245,2	117
9,9	4,7	10,4	8,4	10,3	10	14,9	10	10,3	10	14,9	10
29,7	19,9	32,2	23,2	26,5	17,4	38,9	17,4	26,5	17,4	38,9	17,4
157,9	147	163,3	157,6	97,1	116,8	93,3	116,8	97,1	116,8	93,3	116,8
51,6	4,7	44,2	4,3	49,8	2	44	2	49,8	2	44	2
230	230	230	230	245	245	245	245	245	245	245	245
2(5)	2(5)	2(5)	2(5)	2(5)	2(5)	2(5)	2(5)	2(5)	2(5)	2(5)	2(5)
A+	A+	A+	A+	A+	A+	A+	A+	A+	A+	A+	A+
EN 13240 EN14785      				EN 13229 EN14785  FOGHET EVO IDRO 15-18 kW      				EN 13229 EN14785  SERIE S FOGHET EVO IDRO 15-18 kW      			

FOGHET EVO ARIA

11-12 kW

12-13,7 kW

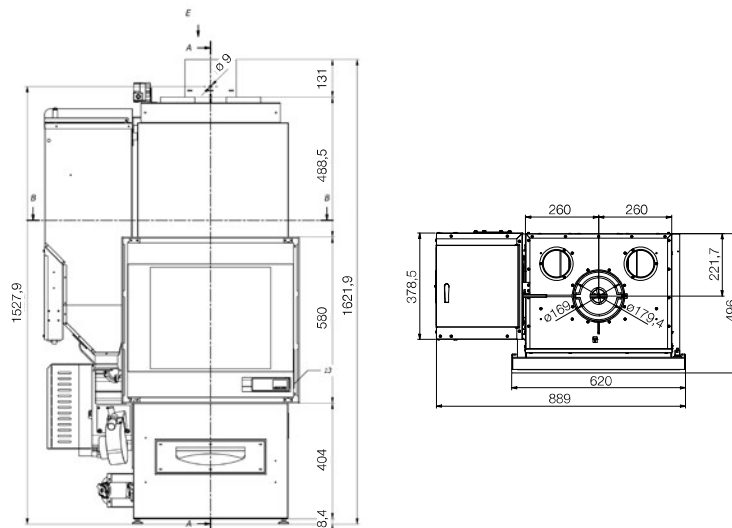

SERIE S FOGHET EVO ARIA

11-12 kW

12-13,7 kW

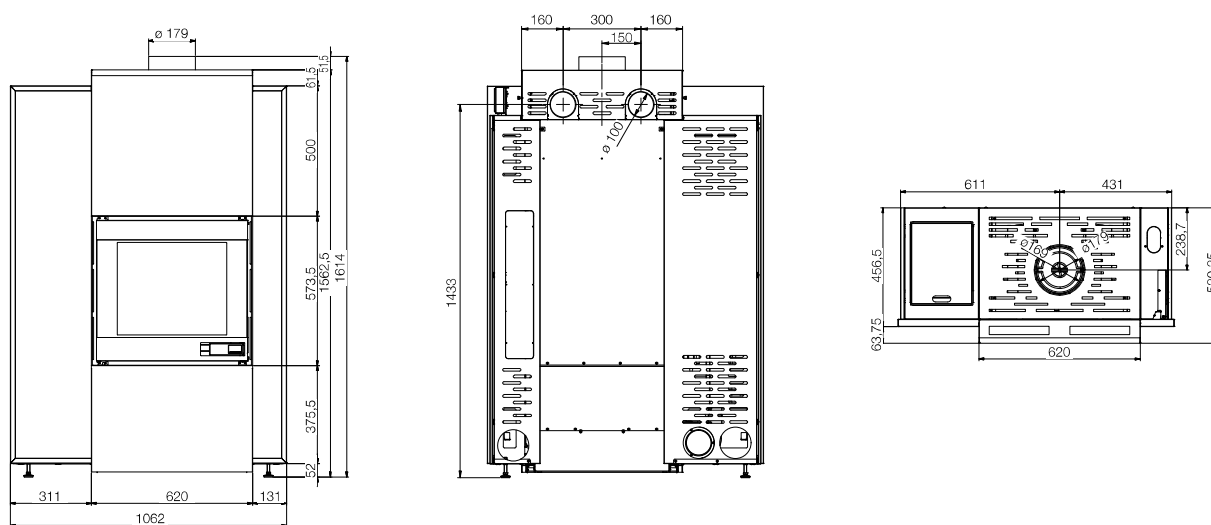

FOGHET EVO IDRO

8 - 18 kW

15 - 18 kW

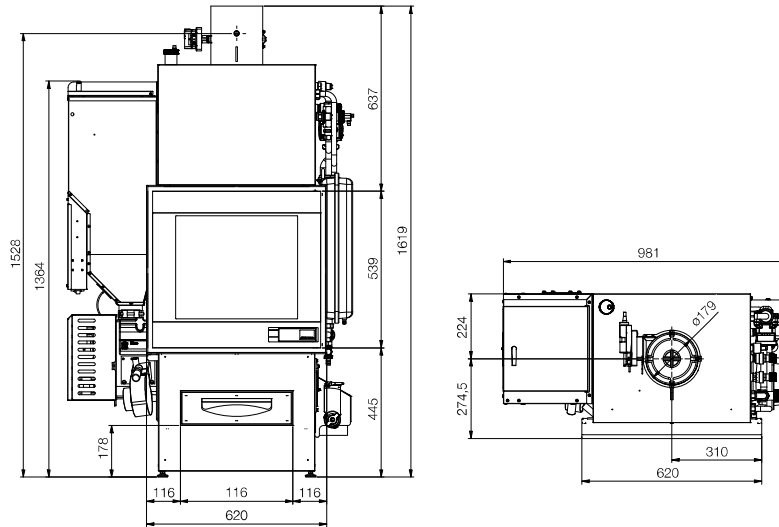

SERIE S FOGHET EVO IDRO

8 - 18 kW

15 - 18 kW

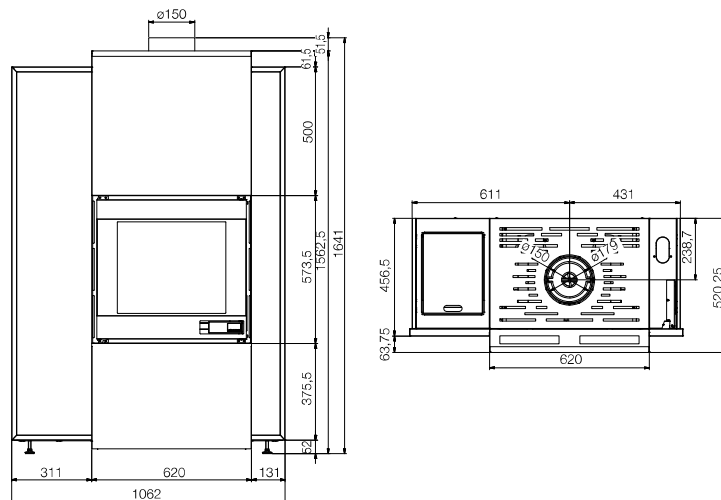

NOTE

LÉGENDE CERTIFICATIONS:

EN 13240

Norme européenne qui définit les exigences relatives à la conception, à la fabrication, à l'assemblage, à la sécurité, aux performances (rendement et émissions), aux instructions et au marquage ainsi que les méthodes d'essais et combustibles d'essais correspondants pour les essais des poêles domestiques à combustible solide. La présente norme est applicable aux appareils dépourvus d'alimentation mécanique. Cette norme ne s'applique pas aux appareils équipés d'un ventilateur pour l'alimentation en air.

EN14785

Norme européenne qui définit les exigences relatives à la conception, à la fabrication, à l'assemblage, à la sécurité, aux performances (rendement et émissions), aux instructions et au marquage ainsi que les méthodes et combustibles correspondants pour les essais des appareils de chauffage domestiques à granulés de bois et à alimentation mécanique.

EN 13229

Norme européenne qui définit les exigences relatives à la conception, à la fabrication, à l'assemblage, à la sécurité et aux performances (rendement et émissions), aux instructions et au marquage, ainsi que les méthodes d'essai correspondantes pour les essais de type de foyers domestiques et inserts à combustible solide.

15a B-VG

Certification pour le respect des normes pour la protection de l'environnement.

DTA Document Technique d'Application. Poêle étanche certifié par le CSTB.



Les produits Jolly Mec sont conformes à la norme allemande BlmSchV2.



Garantie de qualité, rendement et hautes performances énergétiques et environnementales des produits à bois.



Encouragement pour la promotion de la production d'énergie thermique à partir de sources renouvelables.



Ordonnance contre la pollution atmosphérique.



Certification délivrée par le Bureau fédéral allemand pour l'économie et le contrôle des exportations sous la juridiction du Ministère Fédéral de l'Économie et de la Technologie (BMWi).



Certification suisse attestant le respect des mesures de protection antiincendie et antipollution pour les appareils de chauffage.



Le marquage CE indique la conformité du produit aux dispositions communautaires: à partir de la conception, à la fabrication, à la commercialisation, à la mise en service du produit jusqu'à sa fin de vie. Le marquage CE régit le cycle de vie d'un produit dans sa totalité.

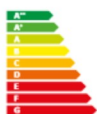

Classe d'Efficiency Énergétique.
*selon une échelle de G à A++



Nos produits sont compatibles à la réglementation 2015/1185 (Ecodesign). La réglementation 2015/1185 introduit des critères spécifiques de conception et rentrera en vigueur à partir du 1er janvier 2022.



www.jolly-mec.it

REVENDEUR AGRÉÉ:

JOLLY-MEC CAMINETTI SpA

Via San Giuseppe, 2 - 24060 TELGATE (BG) ITALY
Tel. +39 035 8359211 - Fax +39 035 8359203 - info@jolly-mec.it

JOLLY MEC Caminetti SpA se réserve le droit, sans préavis, de modifier les caractéristiques des produits à tout moment pour n'importe quel besoin pour des raisons techniques ou commerciales. Nous n'acceptons aucune responsabilité pour les erreurs, inexactitudes et omissions. Ce document ne peut pas être reproduit, même partiellement, sans l'autorisation écrite de JOLLY MEC Caminetti SpA qui en détient les droits. Les caractéristiques des matériaux (par exemple, la veinure du marbre), n'altérant pas les propriétés du produit mais pouvant différer des veines et / ou nuances de couleurs par rapport aux photos illustrées dans nos catalogues JOLLY MEC Caminetti SpA, ne sont pas considérés comme défauts.



www.jolly-mec.it